

PL-3型・PL-4型

寸法図

PL-3型

標準

* L=600・1000製作可能。

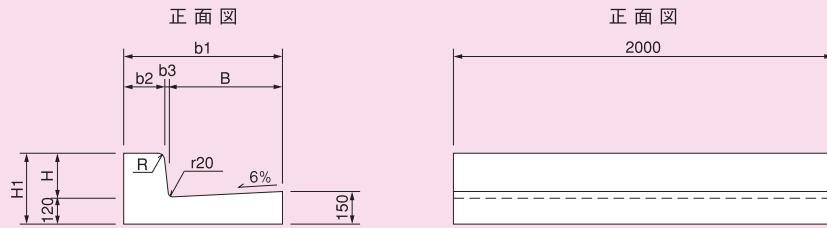

乗入れ-左

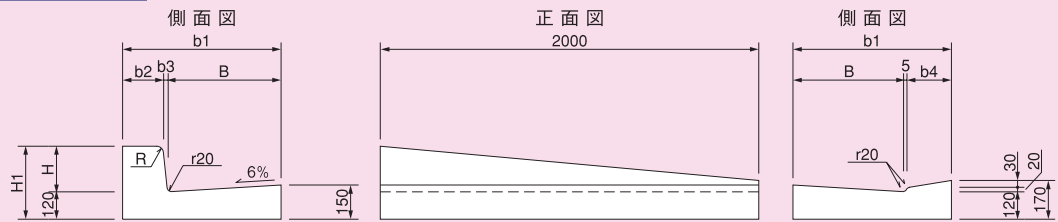

乗入れ-右

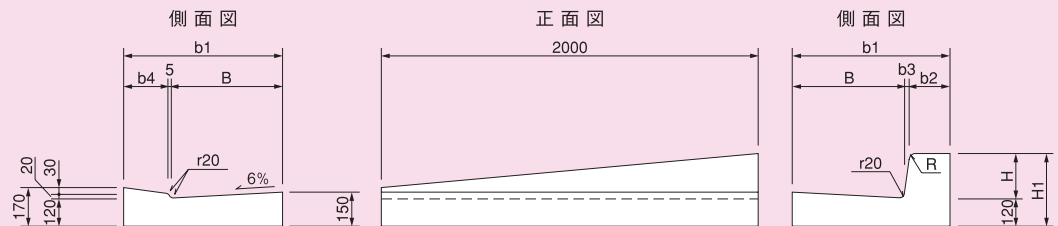

乗入れ-中間

* L=600・1000製作可能。

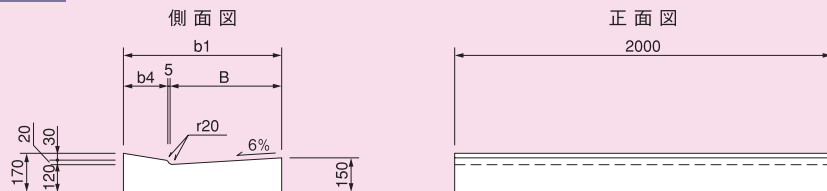

寸法表

呼び名	寸法 (mm)								参考重量 (kg/個)		
	B	H	H1	b1	b2	b3	b4	R	標準	乗入れ-左右	乗入れ-中間
PL-3A	500	150	270	665	150	15	160	20	536	493	451
PL-3B	500	200	320	700	180	20	195	30	624	550	475

PL-3型・PL-4型

ガードレール基礎

管渠型側溝

自由勾配側溝

スリット型側溝

落蓋側溝

暗渠

U型側溝

L形側溝

縁石類

杭

柵

駐車場用車止め

集水用・集水柵

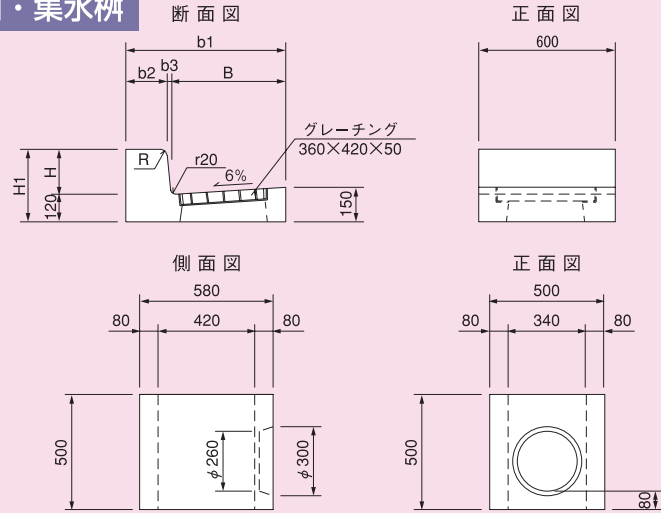

重量表

呼び名	参考重量 (kg)	
	集水用	集水柵
PL-3 A	115	161
PL-3 B	142	

* Aタイプに関しては、公園用の一体型があります。

PL-4型

標準

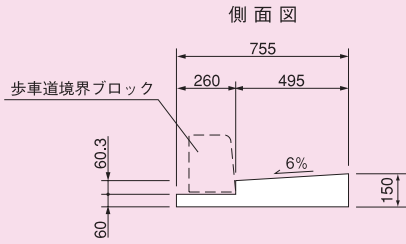

* L=600・1000製作可能。

参考重量 395kg

* PL-3型同様、集水用も準備しております。(集水柵：同上)

基礎形状図

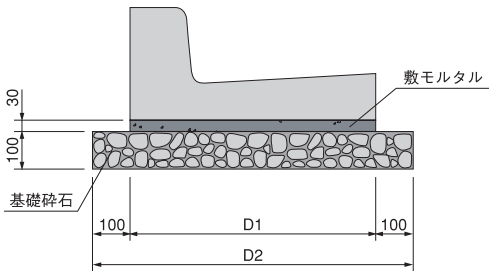

数量表

(10m当り)

呼び名	寸法 (mm)		敷モルタル (㎡)	基礎砕石 (㎡)
	D1	D2		
PL-3 A	665	865	0.200	8.65
PL-3 B	700	900	0.210	9.00
PL-4	755	955	0.227	9.55

参考歩掛表

PL-3型・PL-4型 (L=600) (10m当り)

名称	規格	数量	単位	備考
PL-3型・PL-4型		16.60	個	
土木一般世話役		0.30	人	
特殊作業員		0.10	人	
普通作業員		0.90	人	
バックホウ運転	2.9 t 吊	1.20	時	
基礎砕石率		22.00	%	
諸雑費		12.00	%	

諸雑費は、労務費と機械損料及び運転経費の合計に乗じた金額を計上して下さい。 [工事歩掛要覧] より

PL-3型・PL-4型 (集水柵) (10基当り)

名称	規格	数量	単位	備考
PL-3型・PL-4型		10.00	個	
土木一般世話役		0.20	人	
特殊作業員		0.10	人	
普通作業員		0.10	人	
バックホウ運転	2.9 t 吊	2.60	時	
基礎砕石率		18.00	%	
諸雑費		2.00	%	

諸雑費は、労務費と機械損料及び運転経費の合計に乗じた金額を計上して下さい。 [工事歩掛要覧] より

PL-3型・PL-4型 (L=2000) (10m当り)

名称	規格	数量	単位	備考
PL-3型・PL-4型		5.00	個	
土木一般世話役		0.20	人	
特殊作業員		0.20	人	
普通作業員		0.50	人	
トラッククレーン	4.8~4.9 t 吊	0.20	日	
基礎砕石率		22.00	%	
諸雑費		12.00	%	

諸雑費は、労務費と機械損料及び運転経費の合計に乗じた金額を計上して下さい。 過去実績より