

FCマット 100・80

実績



特長

ブロックマットとは不織布製フィルターシートに多数の自然石風小型ブロックを付着固定した製品であり、ブロックとフィルターシートを一体化とする事により流水に対して法面を保護するものです。製品の両端部に出ているマットの耳部分を新開発した専用の施工治具で締め付け固定し、これを重機により法面等に直接敷設するものです。

従来の製品に比べて、客土した土が流れにくく、表面を歩きやすい、地域環境に調和するよう色彩を施す事もできるなど、独自の技術でこれまでの性能・施工性を大幅に改良しさらに緑化することによってこれまでにない自然環境との調和を可能としました。



1. 多自然型護岸の創出
(目地が通らず、自然との調和)
2. 優れた侵食防止効果
3. 透水性による吸出し防止効果
4. 自由な設計 (可撓性)
5. 抜群の施工性

寸法図

本体ブロック

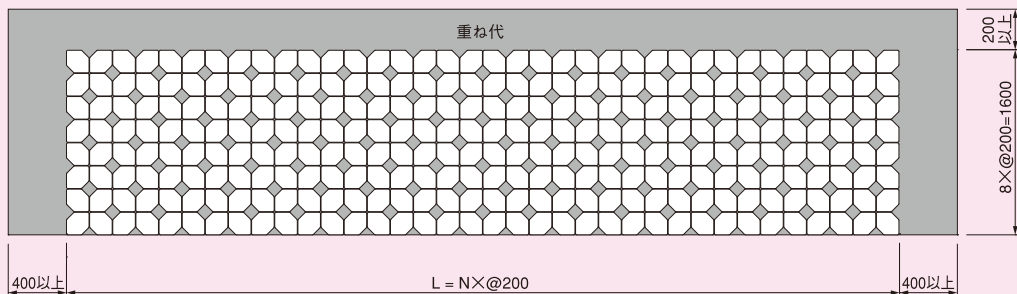

※注：布設時のB・W寸法は、ブロック間の目地に伸縮が発生するため、多少規格寸法と異なります。

フィルターシート仕様

項目	内容	備考
材質	フィルター材 補強繊維	ポリエステル製不織布 ポリエステル
規格	引張強度(縦) 引張伸度(縦)	2,940N(300kgf)/5cm幅以上 15%以下
		吸出防止材 (面排水材)

接着強度

項目	内容	備考
接着強度	490N (50kgf)/個 以上	

FCマット100 寸法・重量表

呼び名(L) m	1.0	1.2	1.4	1.6	1.8	2.0	2.2	2.4	2.6	2.8	3.0	3.2	3.4	3.6	3.8	4.0	4.2	4.4	4.6	4.8	5.0	5.2	5.4	5.6	5.8	6.0	6.2	6.4	6.6	6.8	7.0	7.2
配列(Nt)	5	6	7	8	9	10	11	12	13	14	15	16	17	18	19	20	21	22	23	24	25	26	27	28	29	30	31	32	33	34	35	36
参考重量(kg)	200	240	280	320	360	400	440	480	520	560	600	640	680	720	760	800	840	880	920	960	1000	1040	864	1120	1160	1200	1240	1280	1320	1360	1400	1440

ブロック詳細図

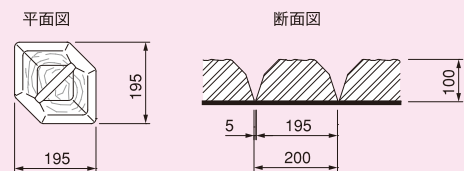

FCマット100 ブロック仕様

項目	内容	備考
設計基準強度(圧縮強度)	18N/mm ² 以上	材齢14日
ブロック参考重量	49.00N (5.0kgf) /個	
単位面積当り参考重量	1,225N (125kgf) /m ² 以上	

FCマット80 寸法・重量表

呼び名(L) m	1.0	1.2	1.4	1.6	1.8	2.0	2.2	2.4	2.6	2.8	3.0	3.2	3.4	3.6	3.8	4.0	4.2	4.4	4.6	4.8	5.0	5.2	5.4	5.6	5.8	6.0	6.2	6.4	6.6	6.8	7.0	7.2
配列(Nt)	5	6	7	8	9	10	11	12	13	14	15	16	17	18	19	20	21	22	23	24	25	26	27	28	29	30	31	32	33	34	35	36
参考重量(kg)	160	192	224	256	288	320	352	384	416	448	480	512	544	576	608	640	672	704	736	768	800	832	864	896	928	960	992	1024	1056	1088	1120	1152

ブロック詳細図

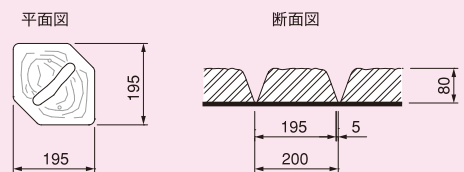

FCマット80 ブロック仕様

項目	内容	備考
設計基準強度(圧縮強度)	18N/mm ² 以上	材齢14日
ブロック参考重量	39.20N (4.0kgf) /個	
単位面積当り参考重量	980N (100kgf) /m ² 以上	

FCマット

実績



寸法図

ブロックマット階段 2段・2段L

◆2段

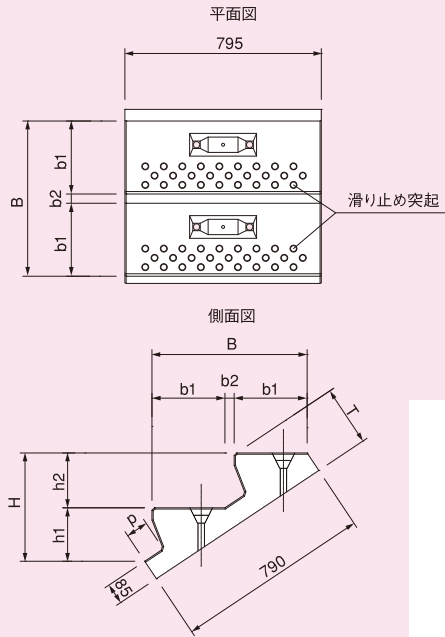

◆2段L

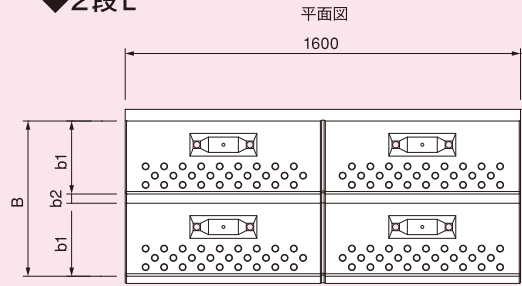

寸法表

呼び名	寸法 (mm)								参考重量(kg)	
	B	H	T	b1	b2	h1	h2	p	2段	2段L
1.5割用	628	438	243	295	37	216	222	90	222	447
2.0割用	675	353	223	318	40	174	179	70	213	430

ブロックマット階段 1段・1段L

◆1段

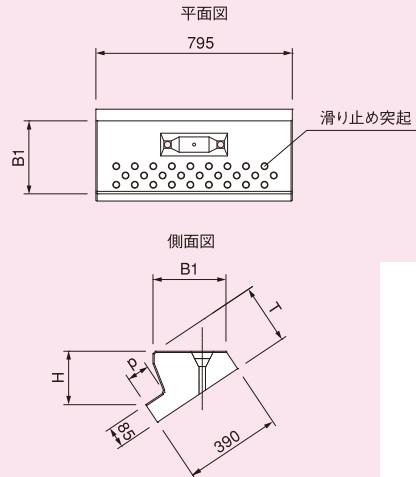

◆1段L

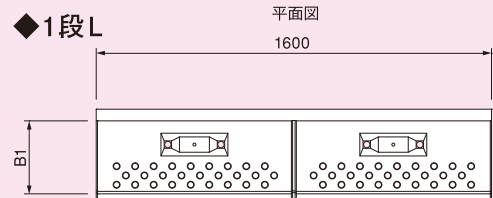

※注：1段は、最上段での使用となります。

寸法表

呼び名	寸法 (mm)				参考重量(kg)	
	B1	H	T	p	1段	1段L
1.5割用	295	216	243	90	110	221
2.0割用	318	174	223	70	106	213

実績

ブロックマット階段：1.5割用・2.0割用



寸法図

◆標準タイプ

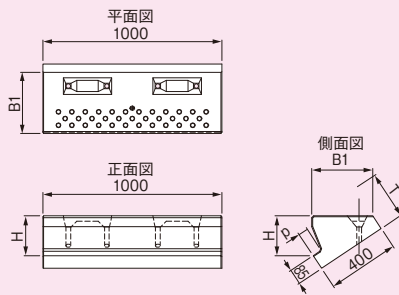

◆魚巣タイプ

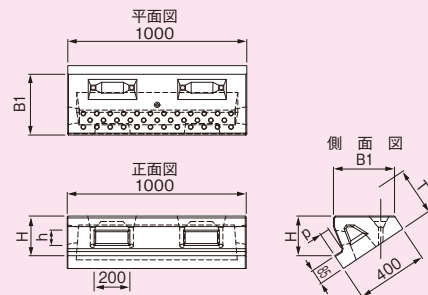

呼び名	寸法 (mm)				参考重量(kg)
	B1	H	T	p	
1.5割用	340	222	268	54	157
2.0割用	360	179	242	41	147

呼び名	寸法 (mm)					参考重量(kg)
	B1	H	T	p	h	
1.5割用	340	222	268	54	86	111
2.0割用	360	179	242	41	64	101

実績

ブロックマット階段：急勾配対応型



寸法図

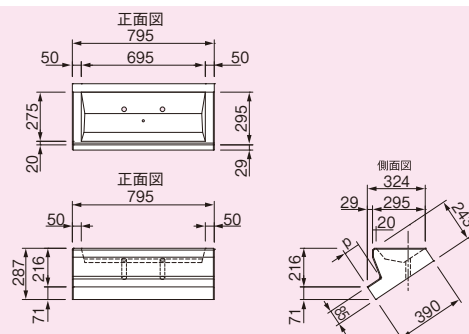

1.0割の場合

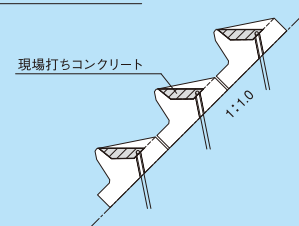

参考重量：88kg

FCマット

固定
詳細図

本体ブロック用 打込みアンカー(D16)

FCマット100 : 200mm
FCマット80 : 210mm

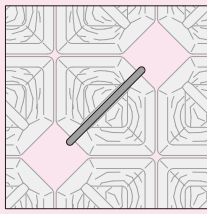
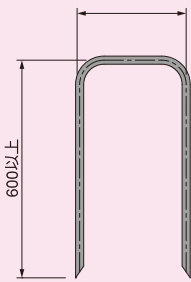

- ・1.5割 : 0.7本/㎡
- ・2.0割 : 0.5本/㎡

※注：製品サイズ・法面勾配によってアンカーの数及び位置が異なりますので、ご使用される製品図面でご確認ください。

階段ブロック用 打込みアンカー(D16)

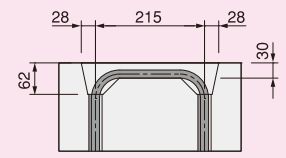
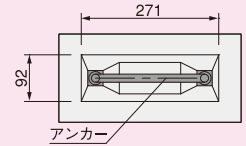
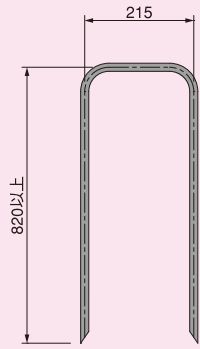

FCマット(本体)

(1日当り)

名称	規格	数量	単位	備考
FCマット			㎡	別表より
土木一般世話役		1.00	人	
普通作業員		3.00	人	
ラフテレーンクレーン	15~25 t	1.00	日	
安定用杭			本	
クランプ損料		1.00	日	
諸経費		1.00	式	

《別表》

1日当りの作業能力の目安	
法長 L=9mの場合	231㎡/日
法長 L=8mの場合	230㎡/日
法長 L=7mの場合	315㎡/日
法長 L=6mの場合	275㎡/日
法長 L=5mの場合	230㎡/日
法長 L=4mの場合	190㎡/日
法長 L=3mの場合	145㎡/日
法長 L=2mの場合	95㎡/日

FCマット(階段ブロック)

(10㎡当り)

名称	2段		1段		単位	備考
	1.5割用	2.0割用	1.5割用	2.0割用		
ブロックマット(階段ブロック)	10.00				㎡	
土木一般世話役	0.10				人	
ブロック工	0.20				人	
特殊作業員	0.10				人	
普通作業員	0.20				人	
ラフテレーン	0.10				日	

「工事歩掛要覧」より