

# KP大型ブロック

## 実績

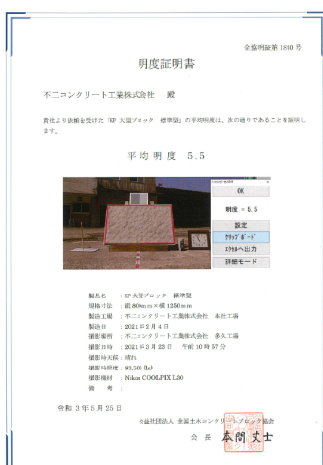
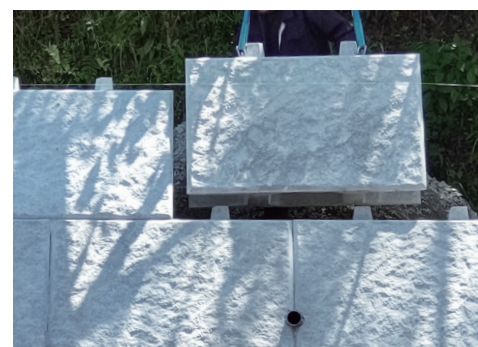

## 特長

1. 「道路土工—擁壁工指針」に準拠したブロック積みを大型化したブロックです。
2. 大型化することにより、省力化、省人化、安全性等に優れています。

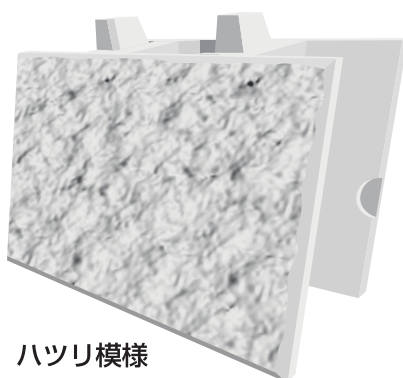

ハツリ模様

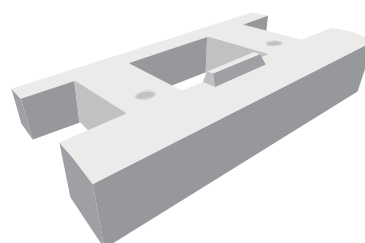

## K P 大型ブロック

## 寸法図

## 標準型

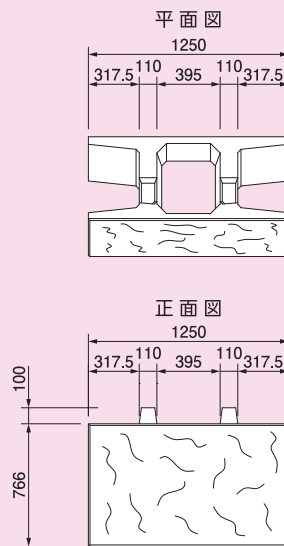
(1.00m<sup>2</sup>/個)

## 寸法表

呼び名 (控え)	A (mm)	B (mm)	C (mm)	参考重量 (kg)	胴込量 (m <sup>2</sup> /個)
400型	250	400	150	380	0.239
450型	300	450	200	390	0.285
500型	350	500	250	400	0.330
550型	400	550	300	410	0.376

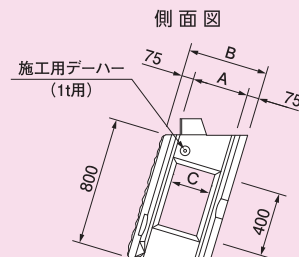

## 端部型

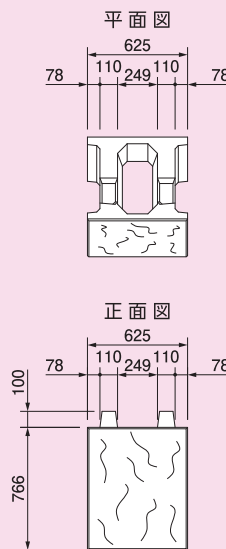
(0.50m<sup>2</sup>/個)

## 寸法表

呼び名 (控え)	A (mm)	B (mm)	C (mm)	参考重量 (kg)	胴込量 (m <sup>2</sup> /個)
400型	298	400	247	225	0.101
450型	348	450	297	245	0.119
500型	398	500	347	265	0.137
550型	448	550	397	285	0.155

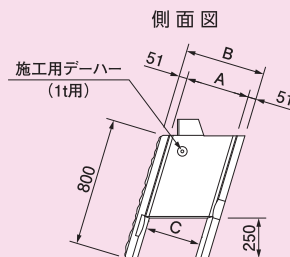

## 調整型

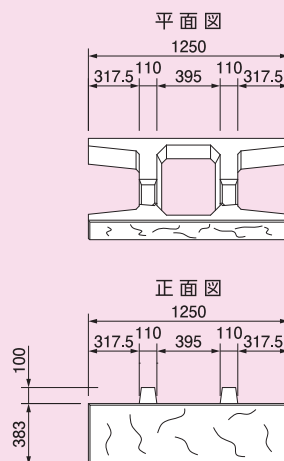
(0.50m<sup>2</sup>/個)

## 寸法表

呼び名 (控え)	A (mm)	B (mm)	C (mm)	参考重量 (kg)	胴込量 (m <sup>2</sup> /個)
400型	250	400	150	195	0.115
450型	300	450	200	200	0.137
500型	350	500	250	205	0.160
550型	400	550	300	210	0.182

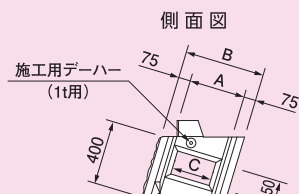

基礎ブロック (標準)

(L=1250mm)

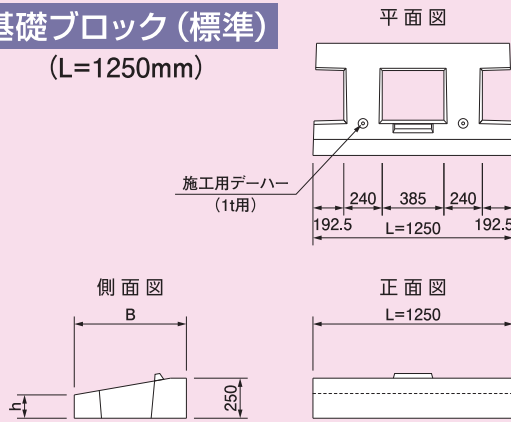

寸法表

呼び名 (控え)	擁壁勾配	B (mm)	h (mm)	参考重量 (kg)	胴込量 (m <sup>3</sup> /個)
400型用	1:0.3	550	250	287	0.048
	1:0.4		210	271	0.044
	1:0.5		172	255	0.040
450型用	1:0.3	600	250	323	0.049
	1:0.4		205	300	0.045
	1:0.5		163	278	0.041
500型用	1:0.3	650	250	313	0.069
	1:0.4		201	290	0.062
	1:0.5		154	268	0.055
550型用	1:0.3	700	250	348	0.070
	1:0.4		196	317	0.063
	1:0.5		146	289	0.055

基礎ブロック (調整)

(L=625mm)

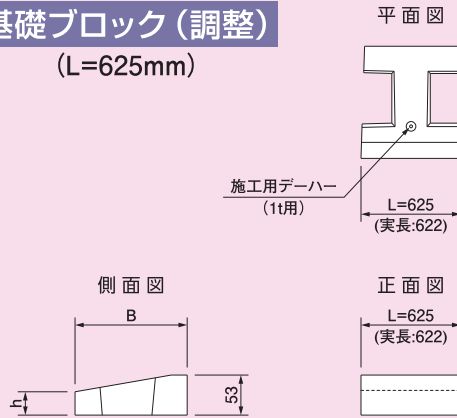

寸法表

呼び名 (控え)	擁壁勾配	B (mm)	h (mm)	参考重量 (kg)	胴込量 (m <sup>3</sup> /個)
400型用	1:0.3	550	250	144	0.024
	1:0.4		210	136	0.022
	1:0.5		172	128	0.020
450型用	1:0.3	600	250	162	0.025
	1:0.4		205	150	0.023
	1:0.5		163	139	0.021
500型用	1:0.3	650	250	157	0.035
	1:0.4		201	145	0.031
	1:0.5		154	134	0.028
550型用	1:0.3	700	250	174	0.035
	1:0.4		196	159	0.032
	1:0.5		146	145	0.028

標準構造図

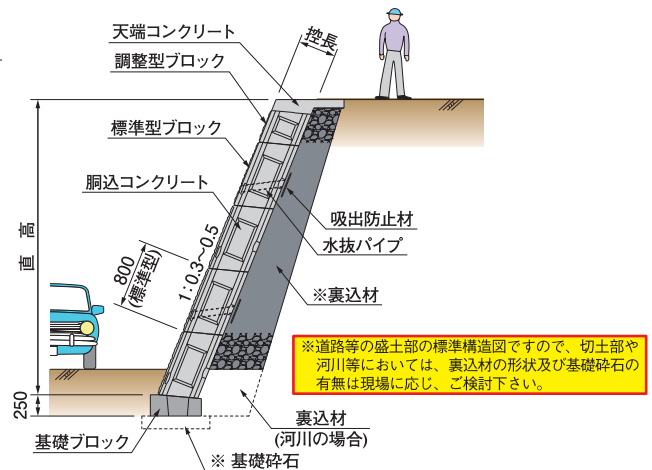
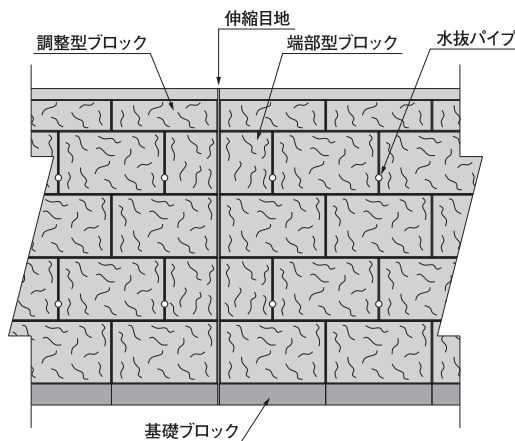

参考歩掛表

KP大型ブロック (本体)

(10m<sup>2</sup>当り)

名称	規格	数量	単位	備考
KP大型ブロック		10.00	個	
土木一般世話役		0.20	人	
ブロック工		0.80	人	
特殊作業員		0.40	人	
普通作業員		0.40	人	
ラフテレーンクレーン	25 t 吊	0.40	日	
諸雑費		4.00	%	

諸雑費は、水抜パイプの材料費であり、労務費の合計に乗じた金額を計上して下さい。  
胴込コンクリートは別途計上して下さい。

「工事歩掛要覧」より